

Varenummer: 3213363
 Beskrivelse: Ortlinghaus højelastisk kobling str 63

Mål

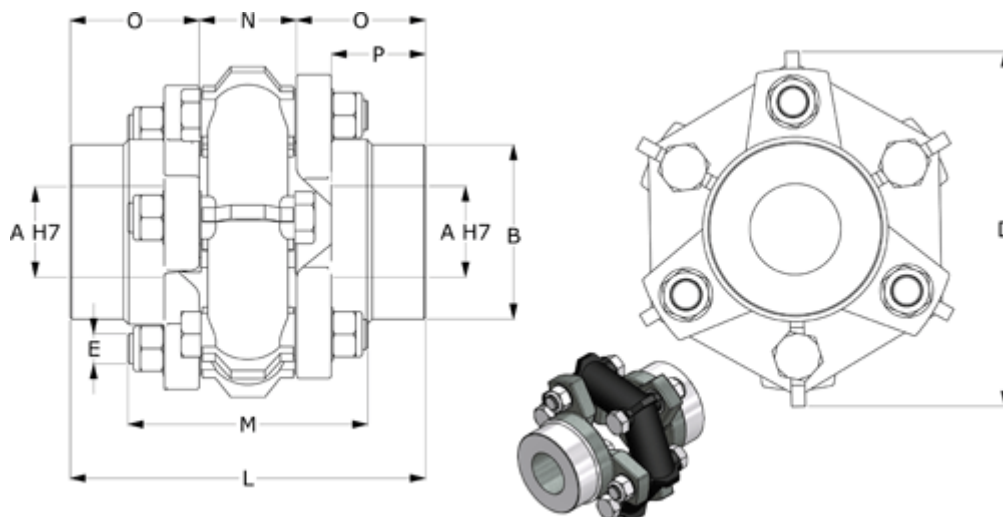

Aksialforskydning mm = +/-7
 A max H7 = 95
 B = 145
 Bøjningvinkel = +/-1,7
 C = 210
 D = 281
 E = M20
 Inertimoment kgm2 = 0.10000

L = 300
 M = 182
 Maks. tilladt kortvarig belastning Nm = 3000
 N = 78
 Normaldrift NM = 1200
 O = 111
 P = 90
 Radialforskydning = +/-1

Tilspændingsmoment M
 Vægt